

Smart thermostat terneo sx призначений для керування системами теплої підлоги на основі нагрівального кабелю, плівки або водяних труб через мобільний додаток terneo або акаунт на my.terneo.ua

Скануйте, щоб завантажити додаток



Керування водяною теплою підлогою здійснюється за допомогою електротермічного сервоприводу з робочою напругою 230 В. Сервопривод може бути нормально закритим або нормально відкритим. При підключенні нормально відкритого сервоприводу до terneo sx активуйте в додаткових налаштуваннях «хмари» функцію Нормально замкнутий контакт (NC).

Керування обігрівом на основі електричних конвекторів, інфрачервоних панелей та інших електричних нагрівачів здійснюється за допомогою розміщення датчика температури в повітрі.

КОМПЛЕКТ ПОСТАЧАННЯ

Терморегулятор, рамка	1 шт.
Датчик температури з проводом	1 шт.
Технічний паспорт, інструкція з встановлення та експлуатації	1 шт.
Пакувальна коробка	1 шт.



Скануйте, щоб подивитися всі переваги Smart thermostat terneo на сайті та завантажте буклет з можливостями мобільного додатку terneo.

Будь ласка уважно ознайомтеся до кінця з даним документом перед початком монтажу та використання терморегулятора. Це допоможе уникнути можливої небезпеки, помилок та непорозумінь.

У разі відсутності напруги всі налаштування терморегулятора та розклад нагріву зберігаються в енергонезалежній пам'яті терморегулятора, а робота годинника продовжиться від внутрішнього джерела живлення протягом трьох діб.

ТЕХНІЧНІ ДАНІ

Межі регулювання	5...45°C
Максимальний струм навантаження (для категорії AC-1)	16 A
Максимальна потужність навантаження (для категорії AC-1)	3 000 ВА
Напруга живлення	230 В ±10 %
Маса нетто	0,18 кг ±10 %
Датчик температури (у комплекті)	NTC терморезистор 10 кОм при 25 °C (R10)
Довжина з'єднув. кабелю датчика	3 м
Тип підтримуваних датчиків:	аналогові NTC 4.7, 6.8, 10, 12, 15, 33, 47 кОм при 25 °C цифрові D18
Кількість комутацій під навантаженням, не менше	50 000 циклів
Кількість комутацій без навантаження, не менше	20 000 000 циклів
Температурний гістерезис за підлогою	0,5...10 °C, крок 0,1°C
Стандарт безпроводної мережі	802,11 b/g/n
Мінімальна рекомендована швидкість інтернет-з'єднання	128 кбіт/с
Робочий частотний діапазон	2400–2483,5 МГц
Мінімальний інтернет-трафік	20–30 МБ/міс
Діапазон вимірюваних температур	-28...+75 °C
Вихідна потужність Wi-Fi	+20 dBm
Габаритні розміри (шхвхг)	75 x 75 x 35 мм
Внутрішній габаритний розмір декоративної рамки	45 x 45 мм
Переріз проводів для підключення	не більше 2,5 мм ²
Максимальна довжина нарощування датчика температури	20 м
Сумісність з рамками інших виробників	Schneider Electric Unica та Unica New
Доступні мови у додатку «terneo»	ua, en, rom, cs, pl, de, ru

СХЕМА ПІДКЛЮЧЕННЯ

Аналоговий датчик (R10) підключається до клем 1 і 2. Кольори проводів при підключенні значення не мають.

Цифровий датчик (D18) підключається синім проводом до клеми 2, а білим до клеми 1. Якщо терморегулятор перейде до Режиму аварійної роботи за таймером (стор. 12), то спробуйте підключити синій провід до клеми 1, а білий до клеми 2. Якщо після обох спроб терморегулятор не виявив датчика, зверніться до сервісного центру.

Напруга живлення (230 В ±10%, 50 Гц) подається на клеми 4 і 5, фаза (L) визначається індикатором і підключається на клему 5, а нуль (N) — на клему 4.

До клем 3 і 6 підключається навантаження (з'єднувальні проводи від нагрівального елемента).

Встановіть та перевірте навантаження до монтажу і підключення терморегулятора.

У разі неправильного підключення зовнішнього датчика і напруги мережі можливий вихід з ладу терморегулятора.



Схема 1.Схема підключення терморегулятора та автоматичного вимикача і ПЗВ

ВСТАНОВЛЕННЯ

Терморегулятор призначений для встановлення в приміщенні. Мінімізуйте ризик потрапляння вологи та рідини в місці встановлення. При встановленні у ванній кімнаті, туалеті, кухні, басейні розміщуйте терморегулятор в місці, недоступному для випадкового потрапляння бризок. Температура довіклля під час монтажу повинна бути в межах -5...+45 °C. Терморегулятор встановлюється на висоті в межах 0,4...1,7 м від рівня підлоги.

Для захисту від короткого замикання перед терморегулятором в розрив фазного проводу встановіть автоматичний вимикач (АВ) номіналом до 16 А (схема 1).

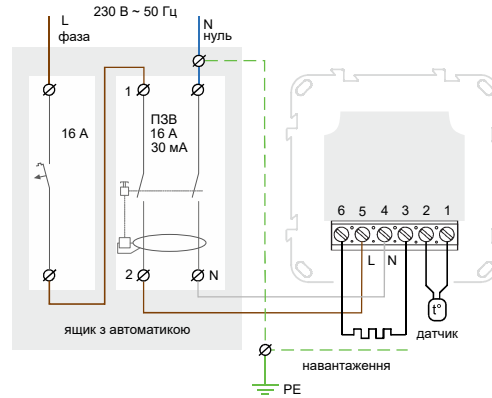
Для захисту людини від ураження електричним струмом витоку встановіть ПЗВ (пристрій захисного вимикання). Цей захід обов'язковий при вкладанні теплої підлоги у вологих приміщеннях (схема 1).

Для монтажу потрібно:

- зробити в стіні отвір під монтажну коробку діаметром 60 мм і канали для проводів живлення та датчика;
- підвести проводи живлення системи обігріву і датчика до монтажної коробки;
- виконати з'єднання згідно з даним паспортом;
- закріпити терморегулятор у монтажній коробці.

Клеми терморегулятора розраховані на провід з перерізом не більше 2,5 мм². Бажано використовувати м'який мідний провід, який затягується в клеммах за допомогою викрутки з шириною жала не більше 3 мм з моментом 0,5 Н·м. Використання алюмінію не бажано. Викрутка з шириною жала більше 3 мм може завдати механічних

пошкоджень клемам. Це може спричинити втрату права на гарантійне обслуговування.

У стяжці підлоги закладайте датчик в монтажній трубці (напр., металопластиковій діаметром 16 мм), яка згинається один раз із радіусом не менше 5 см і вводиться в зону обігріву на 50 мм. Це потрібно, щоб мати можливість замінити датчик у майбутньому. Кінець трубки герметизуйте (напр., ізоляційною стрічкою), щоб запобігти потраплянню розчину. Датчик вводьте у трубку після затвердіння стяжки бетону. Кінці його проводу зачистіть та обтисніть наконечниками з ізоляцією.

У разі потреби вкоротити або наростити датчик (не більше 20 м). Для нарощування використовуйте окремий кабель перетином 0,5...0,75 мм². Біля з'єднувального проводу датчика не повинні знаходитися силові проводи, вони можуть створювати перешкоду для сигналу.

Струм, який комутує терморегулятор не повинен перевищувати 2/3 максимального струму, зазначеного в паспорті. У разі перевищення струму нагрівальний кабель потрібно підключити через контактор (магнітний пускач), розрахований на даний струм (схема 2).

УМОВИ ГАРАНТІЇ

Гарантія на пристрої terneo діє 36 місяців з моменту продажу за умов дотримання інструкції. Гарантійний термін для виробів без гарантійного талона рахується від дати виробництва.

Якщо ваш пристрій не працює належним чином, рекомендуємо, в першу чергу, ознайомитися з розділом Можливі неполадки. Якщо відповідь знайти не вдалося, будь ласка, зверніться до Техпідтримки. У більшості випадків ці дії вирішують всі питання.

Якщо усунути неполадку самостійно не вдалося, надішліть пристрій в Сервісний центр. Ми виконаємо гарантійний ремонт протягом 14 робочих днів. Якщо у вашому пристрої будуть недоліки, які виникли за нашої провини, ми проведемо гарантійну заміну товару.

Повний текст гарантійних зобов'язань на сайті: <https://ds-electronics.com.ua>



КОНТАКТИ СЕРВІСНОГО ЦЕНТРУ
+38(050) 450-30-15
Viber WhatsApp Telegram
support@dse.com.ua

ГАРАНТІЙНИЙ ТАЛОН

серійний №:	дата продажу:
продавець, печатка:	м.п.
контакт власника для сервісного центру:	



Рисунок 1. Монтаж терморегулятора і теплої підлоги



Схема 2. Підключення через магнітний пускач

Стан індикатора на терморегуляторі

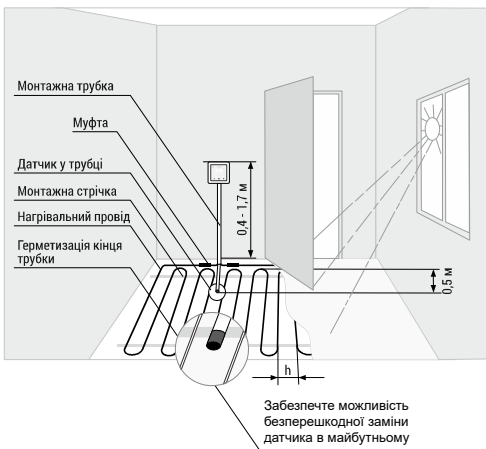
● світить	зв'язок з «хмарою» є
○ не світить	немає зв'язку з Wi-Fi чи він вимкнений
((●)) блимає 2 рази на секунду	режим Точка доступу «AP»
((●)) блимає 1 раз на 3 секунди	режим Клієнт «CLi» Wi-Fi є, але немає з'єднання з «хмарою»

РОЗУМНІ ФУНКЦІЇ

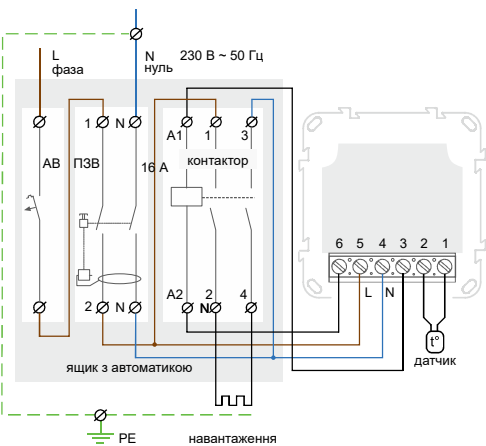
Розумні функції дозволяють заощадити до 50 %, завдяки підтримці комфортної температури теплої підлоги тільки тоді, коли це потрібно.

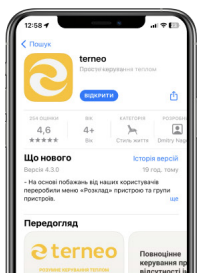

Завантажте мобільний додаток terneo з високим рейтингом на PlayMarket та AppStore

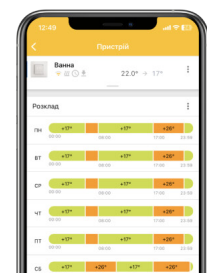

Налаштуйте розклад нагріву для економії, наприклад, під час вашої відсутності та вночі

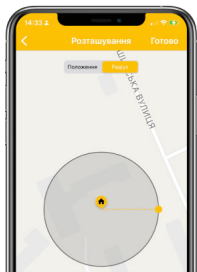

Увімкніть Геофенсінг і нагрів вимкнеться автоматично, коли нікого немає вдома

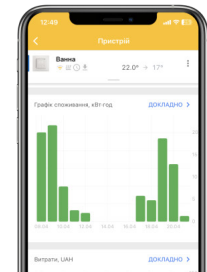

Заповніть свій тариф та навантаження для підрахунку витрат на електроенергію

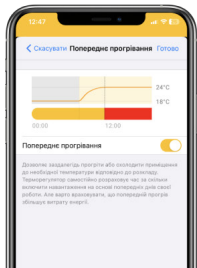

Увімкніть Попередній прогрів і terneo сам підраховуватиме час за який треба увімкнути нагрів заздалегіть

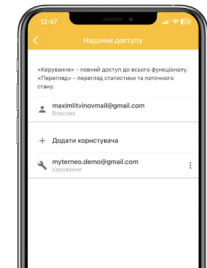

Надайте доступ іншим членам родини та якщо у вас декілька терморегуляторів об'єднайте їх в групу

ПІДКЛЮЧЕННЯ ДО «ХМАРИ»

«Хмара» призначена для віддаленого підключення та керування, зберігання статистики в мережі Інтернет.

Зверніть увагу!

- Терморегулятор не працює з Wi-Fi мережами 5G
- Не рекомендується підключати терморегулятор до Wi-Fi мережі, яка використовує технологію Multi WAN

Як працює «хмара» за наявності Інтернету

Терморегулятор постійно синхронізується з «хмарою», виконує її команди, отримує останні налаштування та відправляє телеметрію про свій стан. Якщо заблокувати віддалене керування терморегулятором, «хмара» може використовуватися лише для накопичення статистики (деталі в Таблиці 1). Для коректної роботи статистики та розкладу нагріву після підключення до «хмари» вкажіть ваш часовий пояс. Надалі терморегулятор самостійно буде оновлювати дату і час через Інтернет.

Як працює «хмара» за відсутності Інтернету

Терморегулятор продовжує роботу згідно заданих налаштувань. В цей час можна керувати терморегулятором за допомогою кнопок терморегулятора або офлайн режиму в додатку terneo. Зверніть увагу, що замість стаціонарного ви можете використовувати мобільний інтернет. Для цього потрібен окремий пристрій (наприклад, смартфон), який роздаватиме Wi-Fi мережу. Після відновлення Інтернет зв'язку всі налаштування синхронізуються.

Підключення через мобільний додаток

1. Завантажте додаток terneo з Google Play для Android чи з App Store для iOS.
2. Зареєструйтеся або увійдіть за допомогою акаунта Telegram, Apple ID або Google.
3. При першому вмиканні терморегулятор знаходиться в «AP» перші 10 хв. Далі встановити режим «AP» самостійно:

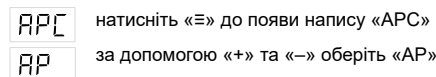

4. Перейдіть в додаток та натисніть «+» → «Пристрій» або «≡» → «Додати» → «Пристрій»

Завершіть налаштування для Android

5. Оберіть створену терморегулятором Wi-Fi мережу, наприклад, terneo_sx_A68FDB
6. Введіть ім'я та пароль від свого Wi-Fi. Далі дотримуйтеся підказок в додатку. За наявності Інтернету терморегулятор буде додано на основний екран додатку та зареєстровано у «хмарі».

Завершіть налаштування для iOS

5. Введіть ім'я та пароль вашої Wi-Fi мережі, натисніть «Далі».

6. Перейдіть в Налаштування Wi-Fi на iPhone. Підключіться до Wi-Fi мережі, яку створив терморегулятор, її назва буде у форматі — terneo_sx_A68FDB. Введіть пароль DSEXXXXXX, де XXXXXX — шість останніх символів в імені мережі (наприклад: DSEA68FDB).

Далі поверніться в додаток і дотримуйтеся підказок. За наявності Інтернету терморегулятор буде додано на основний екран додатка та зареєстровано у «хмарі».

Підключення через десктопний додаток www.my.terneo.ua

1. Погляньте на екран терморегулятора та впевніться, що він знаходиться в режимі Точка доступу «AP». Якщо на екрані «CLi» виконайте підказки з п.3 розділу Підключення через мобільний додаток.
2. На комп'ютері перейдіть в налаштування Wi-Fi мережі та підключіться до Wi-Fi мережі, яку створив терморегулятор. Її назва буде у форматі terneo_sx_A68FDB. Якщо для підключення потрібен пароль, введіть DSEXXXXXX, де XXXXXX — шість останніх символів в імені мережі (наприклад: DSEA68FDB).

Операційна система Android може запропонувати підтвердити підключення до мережі Wi-Fi, яка не має доступу до Інтернету. Для продовження підключення натисніть «Не відключатися».

3. Запустіть браузер та в адресному рядку введіть 192.168.0.1
4. На сторінці браузера виберіть вашу Wi-Fi мережу та введіть її пароль. Натисніть «Підключити».
5. Почекайте хвилину доки терморегулятор підключиться до вашої Wi-Fi мережі та засвітиться синім кольором індикатор на терморегуляторі.
6. Перейдіть в налаштування Wi-Fi на телефоні або комп'ютері та переконайтеся, що ви вже підключені до домашньої Wi-Fi мережі.
7. Перейдіть на my.terneo.ua та зареєструйтеся за допомогою акаунта Telegram, Apple ID або Google.
8. Щоб додати терморегулятор натисніть «+ Додати» → «Пристрій» → задайте ім'я, наприклад, «Спальня» → введіть PIN-код з екрану терморегулятора → натисніть «Далі», щоб додати пристрій.

Рi n Якщо ви не бачите PIN-код на екрані терморегулятора, натисніть кнопку «≡» 3 рази до появи на екрані «Pin» далі натисніть «+» або «-», щоб запросити Pin-код.

Можливі неполадки:

- Якщо замість PIN-коду терморегулятор відображає «iP», це свідчить про відсутність зв'язку з «хмарою». Перевірте наявність інтернету на роутері до якого підключений терморегулятор.
- Якщо ви не можете знайти в меню «Pin» та «iP» — значить відсутнє підключення до Wi-Fi мережі. Повторіть підключення через десктопний додаток заново починаючи з п. 1.

КЕРУВАННЯ КНОПКАМИ НА РЕГУЛЯТОРІ

При підключенні та під час роботи терморегулятор відображає поточну температуру виносного датчика. Якщо вона нижча від заданої температури, то подається напруга на навантаження. При цьому індикатор починає світитися червоним кольором.

Для зміни температури нагріву використовуйте «+» або «-». Спочатку екран виведе режим роботи, потім задану температуру цього режиму.

Для переміщення по меню використовуйте кнопку «↵». Для вибору і зміни пункту меню використовуйте кнопки «+» і «-». Через 5 с після останнього натискання кнопок відбувається повернення до індикації температури.

Блокування кнопок

 Кнопки терморегулятора автоматично блокуються через двадцять секунд після останнього натискання.

Для розблокування проведіть зліва направо по кнопкам «↵» «↵» «+» — екран покаже три рисочки.

 Якщо бажаєте надійно захистити налаштування від дітей або сторонніх осіб утримуйте одночасно кнопки «+» і «-» шість секунд до появи на екрані «Loc» або в разі розблокування «unLoc»

Сплячий режим

 Утримуйте середню кнопку протягом 4 сек до появи на екрані «oFF». Для повного вимкнення необхідно відключити автоматичний вимикач.



















 Для виходу зі сплячого режиму також утримуйте середню кнопку протягом 4 сек до появи на екрані «on».

Версія прошивки

 Утримуйте кнопку «↵» протягом 12 сек — версія вашого терморегулятора **F2.5**. Після відпускання кнопки, терморегулятор повернеться до штатного режиму.

Скидання на заводські налаштування

 Утримуйте кнопку «↵» 30 сек до появи на екрані «dEF». Після відпускання кнопки терморегулятор перезавантажиться. Зверніть увагу, що після цього скидання налаштування Wi-Fi зберігаються.

Меню	Вхід кнопкою «↵»	Екран	Примітки
Режими роботи (від заводу «hnd») За допомогою кнопок терморегулятора можна переключатися між двома режимами: Ручний «hnd» та Розклад «Sch».	1 раз	    	Ручний дозволяє підтримувати весь час одну задану температуру. Розклад дозволяє налаштувати для кожного дня тижня та протягом дня різну температуру для економії витрат, коли вас немає вдома. Якщо в додатку включена функція Попередній прогрів, під час її роботи на екрані буде напис «Prh». Якщо під час роботи в режимі Розклад ви зміните температуру, екран відобразить «tPr». Це буде означати, що нова температура буде підтримуватись тільки до кінця поточного періоду розкладу, а після його закінчення тернео повернеться до стандартного Розкладу. Від'їзд дозволяє запланувати майбутній перехід до економної температури заздалегіть. Щоб вимкнути режим з кнопок терморегулятора утримуйте кнопку «↵» протягом 4 сек до появи на екрані «oFF».
Яскравість в режимі очікування (від заводу 6, діапазон змін 0...9)	2 рази		Використайте для зменшення акценту на терморегулятор в приміщенні. При яскравості 0 цифри на екрані будуть відсутні: точка зліва свідчить про наявність напруги живлення, точка посередині — про стан навантаження, праворуч — про стан Wi-Fi мережі.
PIN-код або локальний IP (розділ доступний при підключеному регуляторі до Wi-Fi мережі)	3 рази	 	При підключенні до «хмари» вам може знадобитись тризначний Pin-код або в разі відсутності підключення до хмари — IP адреса. Цей пункт відображається тільки за умови увімкненого Wi-Fi.
Режим роботи Wi-Fi (від заводу режим Клієнт «Cli»)	4 рази без підключення до Wi-Fi 3 рази	   	Оберіть потрібний вам режим роботи Wi-Fi: Точка доступу для підключення до хмари Клієнт для використання попередніх налаштувань oFF для вимкнення Wi-Fi
Поправка температури підлоги (від заводу 0, діап. змін ±9,9 °C, крок 0,1 °C)	5 разів без підключення до Wi-Fi 4 рази		У разі необхідності ви можете внести поправку в температуру на екрані терморегулятора.
Потужність підключеного навантаження (від заводу 2.0, діап. змін 0,01...25,0 кВт, довжина кроку залежить від потужності)	6 разів без підключення до Wi-Fi 5 разів		Для правильної роботи статистики енергоспоживання внесіть потужність вашого підключеного навантаження через додаток або з кнопок терморегулятора.
Блокування віддаленого керування терморегулятором (від заводу блокування змін через локальну мережу «LAN»)	7 разів без підключення до Wi-Fi 6 разів	    	«oFF» ніяких обмежень для віддаленого керування. «cLd» увімкніть, якщо плануєте керувати терморегулятором через систему Розумний дім. Статус роботи та всю статистику можна буде переглянути в додатку тернео. Всі зміни через додаток будуть заблоковані, керування з кнопок залишиться доступним. «LAN» стоїть від заводу. Залиште, якщо плануєте керувати теплою підлогою через додаток тернео. « on» увімкніть, якщо хочете залишити тільки керування з кнопок терморегулятора.

МОЖЛИВІ НЕПОЛАДКИ ТА СПОСОБИ ЇХ УСУНЕННЯ



У додатку не видно поточної температури або замість рівня Wi-Fi видно іконку з перекресленою хмарою, стан регулятора у додатку — не в мережі

Можлива причина: заміна роутера або зміна пароля вашої Wi-Fi мережі

Необхідно: переконайтесь в наявності Wi-Fi мережі та доступу до Інтернету.

У разі змін налаштувань роутера перепідключіть терморегулятор за допомогою додатку тернео.



Навантаження не працює за налаштуваннями, кожні 5 секунд екран відображає «OC» або «SC»



open circuit — обрив ланцюга датчика
short circuit — коротке замикання ланцюга датчика

Терморегулятор перейшов в Режим аварійної роботи за таймером. Даний режим забезпечить роботу теплої підлоги при пошкодженнях датчика: в 30 хвилинному циклічному інтервалі вмикає навантаження на встановлений вами час, а решту часу навантаження буде вимкнено. Час роботи навантаження можна встановити в діапазоні 1...29 хв. Щоб навантаження працювало постійно оберіть «on», було вимкнено — «oFF».

Можлива причина: неправильне підключення, пошкодження ланцюга датчика або температура вийшла за вимірювальні межі (див. Технічні дані).

Необхідно: перевірити місце з'єднання датчика температури з терморегулятором і його коло, відсутність механічних пошкоджень на всій довжині з'єднувального проводу, а також відсутність силових проводів, які близько проходять.

Навантаження вимкнено, екран та індикатор не світяться

Можлива причина: відсутня напруга живлення.

Необхідно: переконатися в наявності напруги живлення. Якщо напруга є, зверніться до сервісного центру.

Терморегулятор не реагує на зміну налаштувань у додатку

Причина: в налаштуваннях терморегулятора увімкнено блокування віддаленого керування.

Необхідно: перейти в розділ меню терморегулятора «bLc» та змінити його стан на «oFF» (деталі в Таблиці 1, розділ «Блокування віддаленого керування терморегулятором»).

Навантаження вимкнено, на екрані блимає «oHt»



Спрацював Захист від внутрішнього перегріву через те, що температура всередині корпусу перевищила 90 °C.

На екрані терморегулятора блимає «oHt». Щоб дізнатись поточну температуру датчика термозахисту натисніть будь-яку кнопку. Терморегулятор відновить роботу, коли температура всередині корпусу опуститься нижче 71 °C.

Можливі причини:

- поганий контакт в клеммах терморегулятора
- висока температура довкілля
- перевищення потужності комутованого навантаження
- неправильно обраний перетин проводів для підключення

Необхідно перевірити:

- зтяжку силових проводів в клеммах регулятора
- потужність комутованого навантаження, яка не має перевищувати допустиму
- правильність обраного перетину проводів для підключення

Якщо Захист спрацює 5 разів протягом доби, терморегулятор відключить навантаження та заблокується, щоб привернути увагу до небезпечної ситуації. Як тільки температура всередині корпусу опуститься нижче 63 °C, терморегулятор зачекає 30 хвилин і відновить роботу. Щоб розблокувати раніше натисніть будь-яку кнопку.



Кожні 5 секунд екран відображає «Ert»

Причина: обрив або коротке замикання датчика внутрішнього перегріву. Контроль за внутрішнім перегрівом не здійснюється.

Необхідно: відправити терморегулятор у сервісний центр. Інакше контроль за перегрівом здійснюватися не буде.



При натисканні кнопок на екрані «Lbt»

Причина: розряд або пошкодження внутрішнього джерела живлення.

Необхідно: зачекати приблизно 1-2 години для заряду джерела живлення або звернутися в сервіс. Інакше під час відсутності живлення в мережі робота годинника не підтримуватиметься.

У підключеного регулятора світлодіод перестав горіти синім кольором, стан регулятора у додатку — не в мережі

Причина:

- відсутність Інтернету або проблеми на стороні провайдера;
- зміна роутера, його налаштувань або його пошкодження;

Необхідно:

- переконайтесь в наявності Wi-Fi мережі та доступу до Інтернету;

- у разі змін налаштувань роутера перепідключить терморегулятор за допомогою десктопного додатку terneo;
- до моменту усунення проблеми ви можете змінити температуру з кнопок терморегулятора або за допомогою офлайн режиму в додатку Android.

Не вірний пароль при підключенні до Wi-Fi мережі, яку створив терморегулятор

Необхідно: ввести пароль с урахуванням регістру символів, мови та кількості знаків. Паролем для вводу буде DSEXXXXXX, де XXXXXX — шість останніх символів в імені Wi-Fi мережі, яку створив терморегулятор і до якої ви власне підключаєтесь (наприклад: DSEA68FDB).

Попередній прогрів не працює або працює некоректно

Причина:

- у додатку вимкнена функція Попереднього прогріву;
- в приміщенні часто спостерігаються різкі зміни температури або ж потужності теплої підлоги замало для досягнення заданої температури менш ніж за 3 год;
- здійснено перехід між режимами нагрів / охолодження, а часу для самонавчання було недостатньо;
- була змінена поправка температури підлоги, а часу для самонавчання було недостатньо.

Необхідно: переконайтесь, що в приміщенні не спостерігаються часті різкі зміни температури або ж потужності теплої підлоги достатньо для досягнення заданої температури менш ніж за 3 год. Переконайтесь, що функція Попереднього прогріву задіяна у додатку, терморегулятор знаходиться у режимі Розклад та пройшло достатньо часу для його самонавчання.

Нагрів не відключається, задана температура нагріву залишається не досягнутою

Можлива причина:

- недостатня потужність греючого кабелю;
- відсутність або недостатня теплоізоляція;
- некоректний монтаж греючого кабелю або датчика температури;
- потужності мережі недостатньо для роботи теплої підлоги в заданому режимі.

Необхідно: переконайтесь в правильності монтажу теплої підлоги (перетин кабелю обраний правильно, рівень теплоізоляції приміщення достатній, монтаж греючого кабелю та датчика температури виконані відповідно вимогам) та в тому, що потужність вашої мережі живлення достатня для роботи теплої підлоги. Інакше зверніться до Сервісного центру.

При натисканні на кнопку терморегулятора екран відображає миготливу рисочку

Можлива причина: автоматичне блокування кнопок.

Необхідно: по черзі зліва направо натиснути 3 кнопки регулятора. Екран відобразить 3 рисочки.

Помилка підключення через додатки Android або iOS, індикатор горить синім кольором

Терморегулятор підключився до «хмари», але не приєднався до акаунта.

Необхідно: виконайте пункти 8-10 підключення через десктопний додаток my.terneo.ua

Чат технічної підтримки



Якщо ви не знайшли відповідь, зверніться, будь ласка, до нашого інженера технічної підтримки

@dselectronics_bot

ДОДАТКОВА ІНФОРМАЦІЯ

Не спалюйте і не викидайте терморегулятор разом з побутовими відходами.

Після закінчення строку служби товар підлягає утилізації в порядку передбаченому чинним законодавством.

Транспортування товару здійснюється в упаковці, що забезпечує збереження виробу.

Терморегулятор перевозиться будь-яким видом транспортних засобів (авто- та авіатранспортом, залізничним та морським).

Дата виготовлення вказана на зворотному боці пристрою. Термін придатності необмежений.

Пристрій не містить шкідливих речовин.

У випадку виникнення питань по даному пристрою, звертайтеся до Сервісного центру за телефоном, зазначеним в гарантійному талоні.

Виробник залишає за собою право вносити зміни в прошивку, інтерфейс «хмари», мобільних додатків та десктопний додаток my.terneo.ua для підвищення енергоефективності терморегулятора та оптимізації його роботи.

Ваші персональні дані в безпеці

Ми серйозно ставимося щодо дотримання конфіденційності користувачів та прагнемо бути відкритими і чесними при використанні даних. Зберігаємо ваші персональні дані в безпеці та ніколи не ділимося інформацією за якою можна встановити особу без вашого дозволу.

Більше про нашу Політику конфіденційності за посиланням: <https://my.terneo.ua/confidential/ua>

ЗАХОДИ БЕЗПЕКИ

Щоб не дістати травму і не пошкодити терморегулятор, уважно прочитайте та зрозумійте для себе ці інструкції.

Підключення терморегулятора повинне виконуватися кваліфікованим електриком.

Не підключайте замість датчика мережеву напругу 230 В (приводить до виходу з ладу терморегулятора).

Перед початком монтажу (демонтажу) і підключенням (відключенням) терморегулятора відключіть напругу живлення, а також дійте відповідно до «Правил улаштування електроустановок».

Не занурюйте датчик із сполучним проводом в рідкі середовища.

Не вмикайте терморегулятор у мережу в розібраному вигляді.

Не допускайте потрапляння рідини або вологи на терморегулятор.

Не піддавайте пристрій дії екстремальних температур (вище + 40 °C або нижче -5 °C) і підвищеної вологості.

Не чистіть терморегулятор з використанням хімікатів, як бензол і розчинники.

Не зберігайте і не використовуйте у запилених місцях.

Не намагайтеся самостійно розбирати та ремонтувати терморегулятор.

Не перевищуйте граничні значення струму та потужності.

Для захисту від перенапруг, спричинених розрядами блискавок, використовуйте грозозахисні розрядники.

Оберегайте дітей від ігор з працюючим пристроєм, це небезпечно.

F25_2107



ВИРОБНИК: ТОВ «ДС Електронікс»
04136, Україна, м. Київ, вул. Північно-Сирецька, буд. 1-3
+38 (044) 228-73-46, +38 (050) 450-30-15, +38 (067) 328-09-88
www.ds-electronics.com.ua